

z miękkim domykiem

Maksymalne obciążenie przewodnic: 35 kg
 Długość przewodnic: 250, 300, 350, 400, 450, 500, 550, 600 mm
 Regulacja wysokości: 0 ± 2 mm
 Regulacja głębokości: 0 ± 5 mm
 Regulacja szerokości: $0 \pm 1,5$ mm

NL - długość nominalna przewodnic
 LT - głębokość wewnętrzna korpusu
 Grubość boków szuflady: 18 mm

LW - szerokość wewnętrzna korpusu
 SKW - szerokość wewnętrzna szuflady

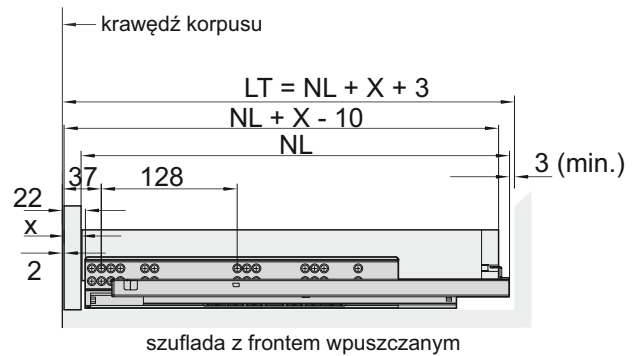
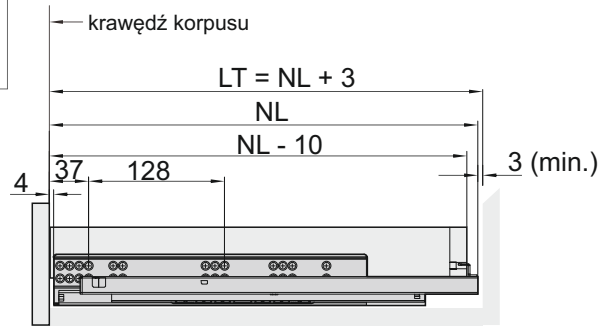
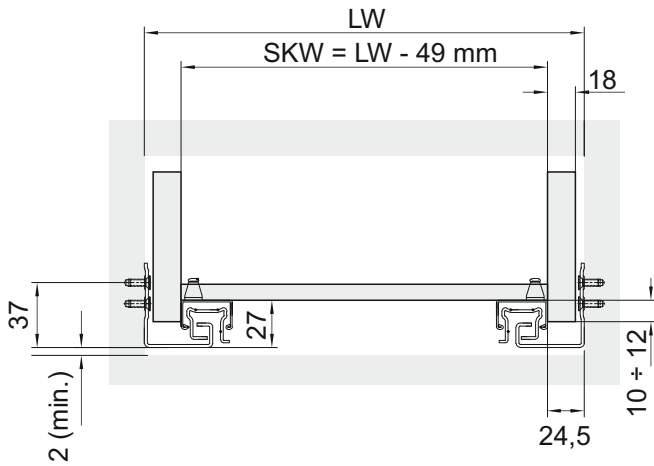

Mocowanie przewodnic

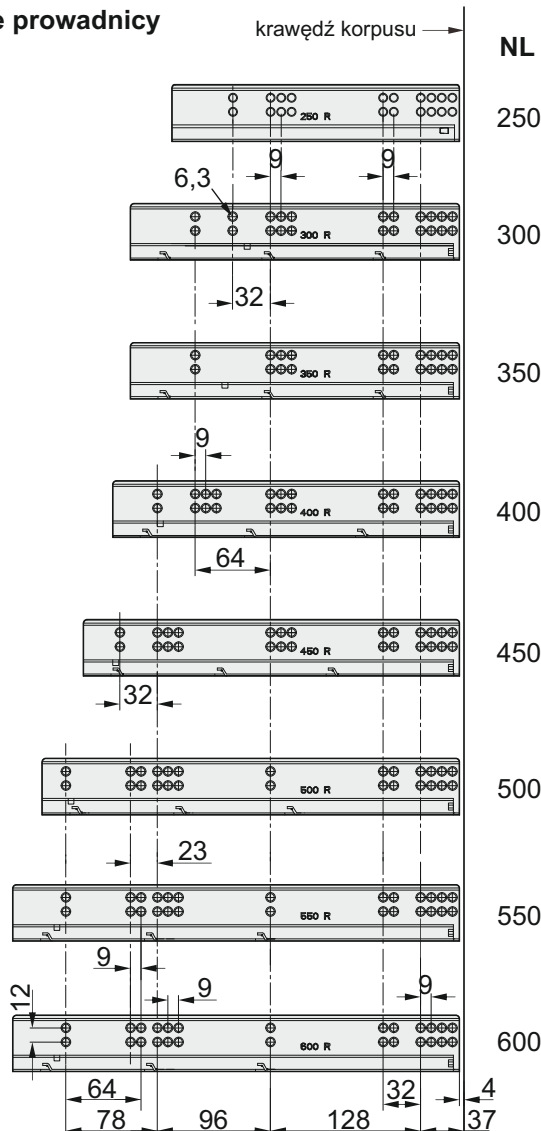

Wymiary przewodnic

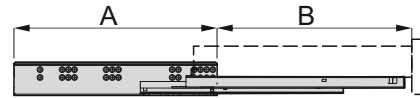

NL	250	300	350	400	450	500	550	600
A	250	280	280	295	320	355	380	380
B	200	270	320	370	420	470	520	570

Wymiary montażowe szuflady

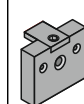
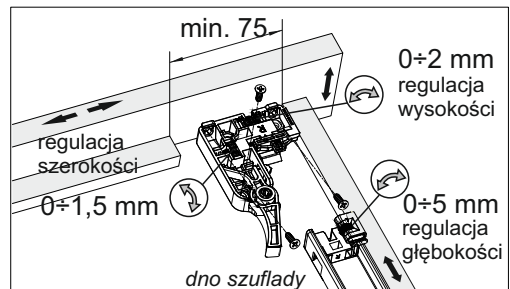
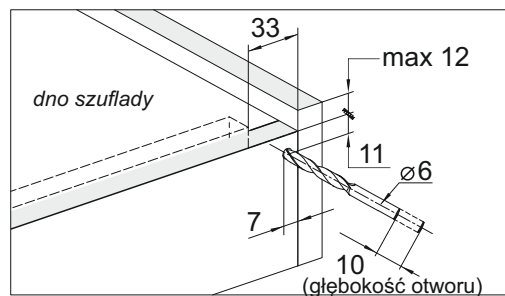

Do dokładnego wyznaczenia położenia otworów w korpusie szuflady zaleca się stosować przyrząd wiertarski do szuflad z przewodnicą dolnego montażu (ind. 20415)