

Z SYSTEMEM PUSH

Maksymalne obciążenie przewodnic: 30 kg
 Długość przewodnic: 250, 300, 350, 400, 450, 500, 550 mm
 Regulacja wysokości: 0 ÷ 3 mm
 Regulacja głębokości: 0 ÷ 4 mm
 Regulacja szerokości: 0 ÷ 1,5 mm

LW - szerokość wewnętrzna korpusu
 SKW - szerokość wewnętrzna szuflady

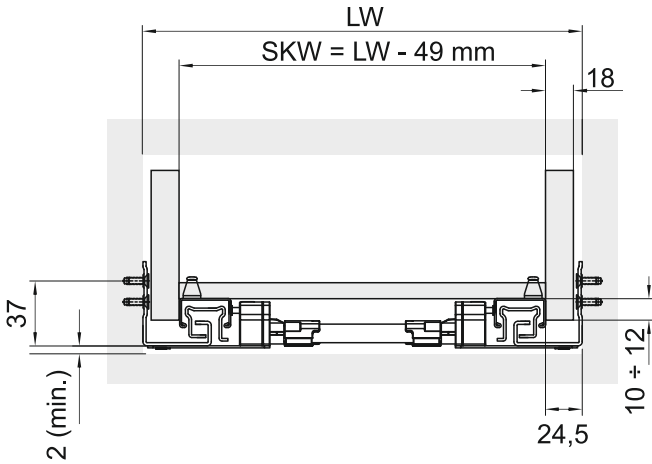

NL - długość nominalna przewodnic
 LT - głębokość wewnętrzna korpusu
 Grubość boków szuflady: 18 mm

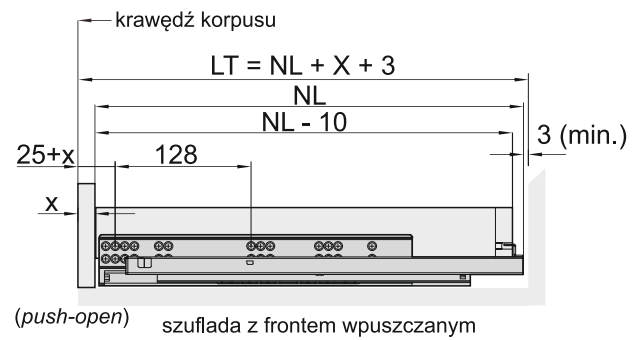
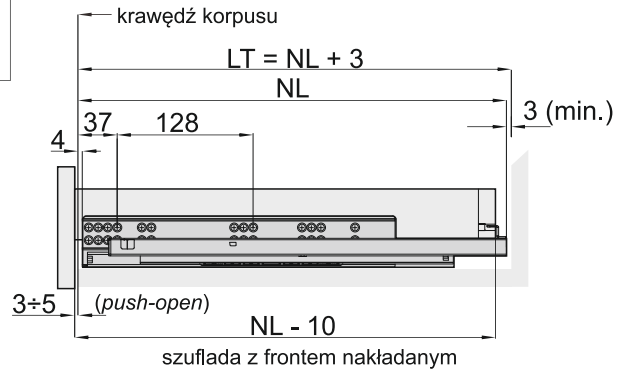

Mocowanie przewodnic

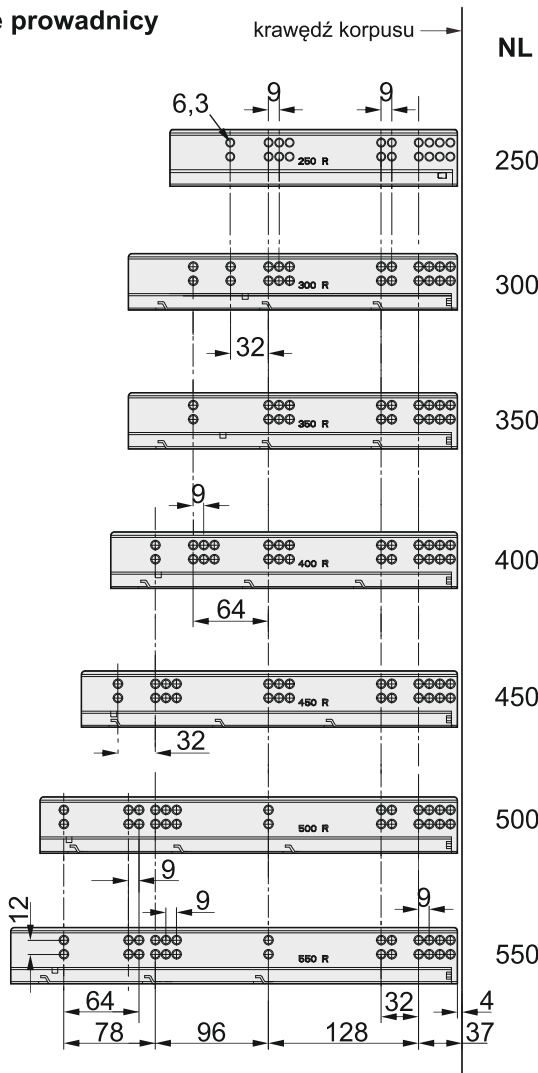

Wymiary przewodnic

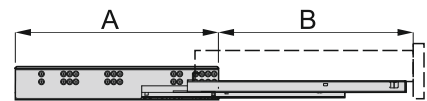

NL	250	300	350	400	450	500	550
A	250	280	280	295	320	355	380
B	200	270	320	370	420	470	520

Wymiary montażowe szuflady

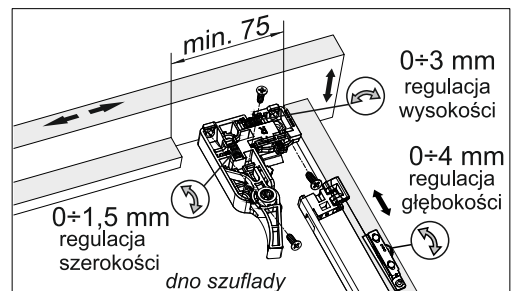
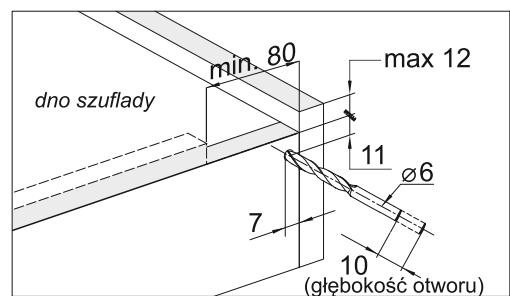

Do dokładnego wyznaczenia położenia otworów w korpusie szuflady, zaleca się stosować przyrząd wiertarski do szuflad z przewodnicą dolnego montażu (ind. 20415)